

# Trekhaken - Attelages - Anhängervorrichtungen - Tow bars







**Daihatsu Materia**

**01/2007 - ....**



**GDW Ref. 1614**

**EEC APPROVAL N°: e6\*94/20\*0640\*00**

max ↓ kg	X	max ↓ kg			
					
D=			X 0.00981	≤	6,5 KN
max ↓ kg	+	max ↓ kg			
					
S/			=		50 Kg
Max. 			=		1000 Kg

**GDW nv - Hoogmolenwegel 23 - B-8790 Waregem**  
**TEL. 32(0)56 60 42 12(L5) - FAX. 32(0)56 60 01 93**  
 E-Mail : [gdw@gdwtowbars.com](mailto:gdw@gdwtowbars.com) - Website : [www.gdwtowbars.com](http://www.gdwtowbars.com)



Daihatsu Materia

01/2007 - ....

Ref. 1614

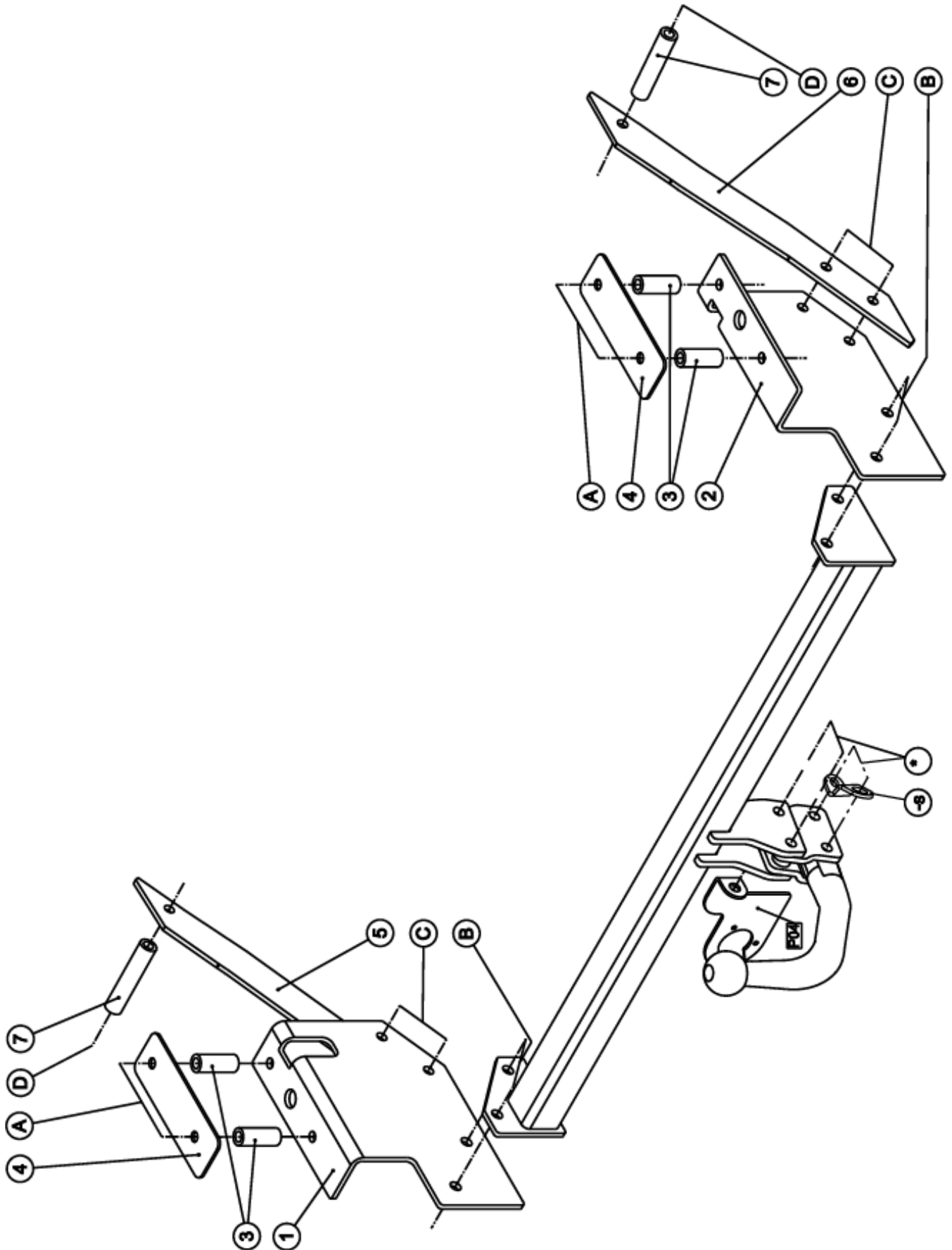











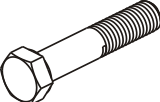
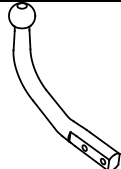

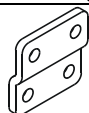
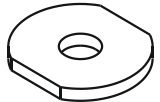

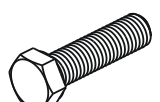
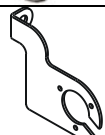

# Daihatsu Materia

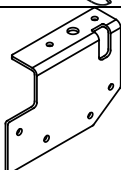
## 01/2007 - ....

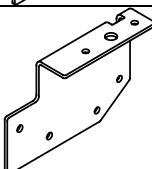
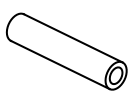
### Ref. 1614

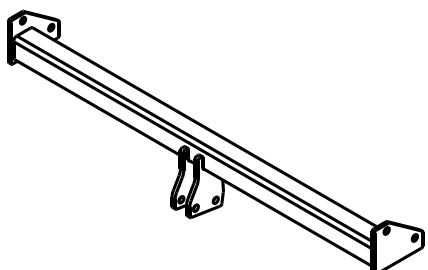
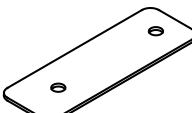
#### Samenstelling - Composition - Zusammenstellung

	4 x 2 x 4 x	DIN931 - M12x70 - 8.8 DIN931 - M10x130 - 8.8 DIN931 - M10x80 - 8.8	* * D A	GDW Ref. T45L026	1 x	
	4 x	DIN985 - M12 - 8.8	*	GDW Ref. 800.008	2 x	
	2 x	Rondsels ø40x35x12x4	D	GDW Ref. 800.011	2 x	
	4 x 10 x	DIN934 - M12 - 8.8 DIN934 - M10 - 8.8	B A-C-D	GDW Ref. 800.053	1 x	
	4 x 4 x	DIN933 - M12x30 - 8.8 DIN933 - M10x30 - 8.8	B C	GDW Ref. P04	1 x	
	4 x 10 x	DIN128-A12-FSt DIN128-A10-FSt	B A-C-D	GDW Ref. ①	1 x	
GDW Ref. ⑥	1 x			GDW Ref. 112752 ②	1 x	
GDW Ref. ⑦	2 x			GDW Ref. ③	4 x	
GDW Ref. 1614	1 x			GDW Ref. ④	2 x	
				GDW Ref. ⑤	1 x	

Bouten – Boulons – bolts – Bolzen: Kwaliteit 8.8		DIN 912 – DIN 931 – DIN 933 – DIN 7991	
M6 ≡ 10,8Nm of 1,1kgm	M8 ≡ 25,5Nm of 2,60kgm	M10 ≡ 52,0Nm of 5,30kgm	
M12 ≡ 88,3Nm of 9,0kgm	M14 ≡ 137Nm of 14,0kgm	M16 ≡ 211,0Nm of 21,5kgm	
Bouten – Boulons – bolts – Bolzen: Kwaliteit 10.9		DIN 912 – DIN 931 – DIN 933 – DIN 7991	
M6 ≡ 13,7Nm of 1,4kgm	M8 ≡ 35,3Nm of 3,6kgm	M10 ≡ 70,6Nm of 7,20kgm	
M12 ≡ 122,6Nm of 12,5kgm	M14 ≡ 194Nm of 19,8kgm	M16 ≡ 299,2Nm of 30,5kgm	
Bouten – Boulons – bolts – Bolzen: Kwaliteit 12.9		DIN 912 – DIN 931 – DIN 933 – DIN 7991	
M6 ≡ 18Nm of 1,8kgm	M8 ≡ 43Nm of 4,4kgm	M10 ≡ 87Nm of 8,9kgm	
M12 ≡ 150Nm of 15,3kgm	M14 ≡ 240Nm of 24,5kgm	M16 ≡ 370Nm of 37,7kgm	



**Daihatsu Materia**

**01/2007 - ....**

**Ref. 1614**

### **Montagehandleiding**

- 1) Verwijder de kofferbekleding en de kunststoffen zijwanden. Haal de uitlaat uit de dempingsrubbers en laat deze zakken. Demonteer de achterste wielen, maak de bumper onderaan los.
- 2) Verwijder onderaan de chassis de bitumenlaag, positioneer aan de linkerzijde de monterplaat (1) tegen de onderzijde van de chassisbalk zodat de grote boring in de monterplaat komt overeen te stemmen met de grote boring onderaan in de chassisbalk, boor de punten (A) loodrecht door tot in de koffer met  $\varnothing 10,5\text{mm}$ , voor de rechter monterplaat (2) volgt men dezelfde werkwijze. Vergroot de geboorde gaten in de koffer naar  $\varnothing 20\text{mm}$ . Breng hier de opvulbuisjes (3) in, plaats de contraplaatjes (4) op de koffervloer, breng de bouten in via de koffer en plaats de monterplaten (1) en (2) terug tegen de onderzijde van de chassisbalken, breng de moeren aan en zet handvast.
- 3) Positioneer de trekhaak met de punten (B) tussen de zopas aangebrachte monterplaten, breng de bouten in en zet handvast.
- 4) Plaats nu de monterlatten (5) links en (6) rechts met de punten (C) tegen de buitenzijde van de monterplaten (1) en (2), breng de bouten in zet handvast, de punten (D) komen tegen de binnenzijde van de chassisbalk (**zorg aan de linkerzijde dat de monterlat niet tegen de vulleiding van de brandstoftank komt**). Boor de punten (D) dwars door de chassis met  $\varnothing 10,5\text{mm}$ ; vergroot deze boringen aan de buitenzijde van de chassis naar  $\varnothing 20\text{mm}$ ; breng de opvulbuisjes (7) via de buitenzijde in de chassis, breng bouten en rondsels in en zet alles degelijk vast (zie aanhaalmomenten).
- 5) Monteren van de kogel samen met het veiligheidsoog en de stekkerdooshouder, zet degelijk vast (zie aanhaalmomenten).
- 6) Monteer de achterwielen terug, hang de uitlaat terug in de dempingsrubbers, maak de bumper terug vast, monteer de kunststoffen zijwanden terug alsook de kofferbekleding.

**N.B.**

Voor de maximum toegestane massa welke uw voertuig mag trekken dient U uw dealer te raadplegen.

Verwijder eventueel de bitumenlaag op de bevestigingsplaats van de trekhaak.

Opgepast bij het boren dat men geen remleiding, elektriciteitsdraden of brandstofleidingen beschadigt.



**Daihatsu Materia**

**01/2007 - ....**

**Ref. 1614**

### **Notice de montage**

- 1) Supprimer la couverture du fond du coffre et les revêtements des parois en matière plastique. Enlever l'échappement des caoutchoucs d'assourdissement et laisser baisser celui-ci. Démontez les roues arrière, et détacher le pare-chocs du côté inférieur.
- 2) Supprimer la couche en bitume du côté inférieur du châssis, placer la plaque de montage (1) du côté gauche contre le côté inférieur de la poutre du châssis de sorte que le plus grand trou dans la plaque de montage correspond au grand trou dans la poutre du châssis, forer les points (A) verticalement jusqu'au coffre avec  $\varnothing 10,5\text{mm}$ ; faire la même chose pour la plaque de montage (2) du côté droit. Agrandir les trous forés dans le coffre jusqu'à  $\varnothing 20\text{mm}$ . Y insérer les tubes de remplissage (4) sur le fond du coffre, insérer les boulons par le coffre et replacer les plaques de montage (1) et (2) contre le côté inférieur des poutres du châssis, insérer les écrous sans serrer.
- 3) Placer l'attelage avec les points (B) entre les plaques qui viennent d'être montées, insérer les boulons sans serrer.
- 4) Placer les plaques de montage (5) à gauche et (6) à droite avec les points (C) contre le côté extérieur des plaques de montage (1) et (2), insérer les boulons, sans serrer, les points (D) sont maintenant contre le côté inférieur de la poutre du châssis (**la plaque de montage ne peut pas toucher l'installation du réservoir de l'essence du côté gauche**). Forer les points (D) de travers par le châssis avec  $\varnothing 10,5\text{mm}$ ; agrandir ces trous du côté extérieur du châssis jusqu'à  $\varnothing 20\text{mm}$ , insérer les tubes de remplissage (7) dans le châssis par le côté extérieur, insérer les boulons et les rondelles et bien visser le tout (cfr. couples de serrage).
- 5) Monter la boule avec l'anneau de sécurité et le porteur bloc multiprise, bien visser le tout (cfr. couples de serrage).
- 6) Remonter les roues arrière, replacer l'échappement dans les caoutchoucs d'assourdissement, d'abord refixer le pare-chocs, en plus replacer les côtés en matière plastique, ainsi que la protection du fond du coffre.

**Remarque**

Pour le poids de traction maximum autorisé de votre voiture, consulter votre concessionnaire.  
Enlever la couche de bitume ou d'anti-tremblement qui recouvre éventuellement les points de fixation.  
Veiller en perçant à ne pas endommager les conduites de frein et de carburant



**Daihatsu Matera**

**01/2007 - ....**

**Ref. 1614**

### **Ftting instructions**

- 1) Remove the inner coating in the trunk and the plastic sides. Loosen the exhaust from the filling up rubbers and let them sink. Disassemble the hindmost wheels and loosen the bumper at the bottom.
- 2) Remove the bitumen coating at the bottom of the chassis; placel the assembly plate (1) at the left side against the bottom of the chassis beam in a way that the big holes in the assembly plate fits the big hole in the bottom of the chassis beam. Drill points (A) perpendicularly through with  $\varnothing 10,5\text{mm}$  till you reach the trunk. Do the same for the right assembly plate (2). Enlarge the pierced holes in the trunk till  $\varnothing 20\text{mm}$ . Insert here the tubes (3), place the plates (4) on the trunk floor, insert the bolts through the trunk and replace the assembly plates (1) and (2) against the bottom of the chassis beams, insert the bolts without tightening.
- 3) Place the tow bar with points (B) between the already placed assembly plates, insert the bolts without tightening.
- 4) Now place the assembly bars (5) at the left and (6) at the right with points (C) against the back of the assembly plates (1) and (2), insert the bolts without tightening, points (D) are now against the inside of the chassis beam (**be sure that the assembly bar at the left does not touch the wire of the fuel tank**). Pierce the holes (D) perpendicularly trough the chassis with  $\varnothing 10,5\text{mm}$ ; enlarge these holes on the back of the chassis till  $\varnothing 20\text{mm}$ ; insert the tubes (7) via the outside of the chassis, insert the bolts and washers and tighten everything firmly (see tension).
- 5) Assemble the ball together with the security ring and the socket plate holder, tighten everything firmly (see tension).
- 6) Re-assemble the rear wheels, replace the exhaust in the filling up rubbers, refix the bumper, and re-assemble the plastic sides and also the inner coating in the trunk.

**Note**

Please consult your cardealer or owners manual for the maximal permissible towing mass.  
Remove any bitumen coating on the fastening position for the tow bar.  
When drilling, be carefull not to damage any brake lines, electrical wiring or fuel lines.



**Daihatsu Materia**

**01/2007 - ....**

**Ref. 1614**

### **Anbauanleitung**

- 1) Die Kofferraumverkleidung, wie auch die Kunststoffseitenwände im Kofferraum entfernen. Den Auspuff aus den Dämpfungsgummis nehmen und sinken lassen. Die Hinterräder abmontieren und die Stoßstange unten losmachen.
- 2) Unten am Chassis den Unterbodenschutz entfernen, an der linken Seite die Montierplatte (1) gegen die Unterseite vom Chassisbalken bringen, so das die große Bohrung in der Montierplatte mit der größten Bohrung unten im Chassisbalken übereinstimmt, die Punkte (A) senkrecht bis in den Kofferraum mit  $\varnothing 10,5\text{mm}$  durchbohren, für die rechte Montierplatte (2) das selbe tun. Die gebohrten Löcher im Kofferraum bis  $\varnothing 20\text{mm}$  vergrößern. Hier die Ausfüllröhrchen (3) einbringen, die Montierplatten (1) und (2) wieder gegen die Unterseite vom Chassisbalken setzen, die Muttern und die Ritzel einbringen ohne anzuspinnen.
- 3) Die Anhängerkupplung mit den Punkten (B) zwischen die soeben angebrachten Montierplatten setzen, die Bolzen einbringen ohne anzuspinnen.
- 4) Die Montierlatten (5) links und (6) rechts mit den Punkten (C) gegen die Außenseite von den Montierplatten (1) und (2) setzen, die Bolzen einbringen ohne anzuspinnen, die Punkte (D) kommen gegen die Innenseite vom Chassisbalken (**dafür sorgen, daß an der linken Seite die Montierlatte nicht gegen die Fülleitung vom Brennstofftank kommt**). Die Punkte (D) quer durch das Chassis mit  $\varnothing 10,5\text{mm}$  bohren, diese Bohrungen an der Außenseite vom Chassis bis  $\varnothing 20\text{mm}$  vergrößern, die Ausfüllröhrchen (7) in die Außenseite im Chassis einbringen, die Bolzen und die Ritzel einbringen und alles entsprechend der Drehmomentenvorgabe festziehen.
- 5) Die Kugel zusammen mit dem Sicherheitskettenglied und dem Steckdosenhalter montieren und entsprechend der Drehmomentenvorgabe festziehen.
- 6) Die Hinterräder wieder montieren, Auspuff wieder in die Dämpfungsgummis hängen, die Stoßstange wieder festmachen, die Kunststoffseitenwände wieder montieren wie auch die Kofferraumverkleidung.



**Daihatsu Materia**

**01/2007 - ....Cod. Funzionale M4 ?????? ??????**

**M4 ?????? (?) ??????**

**Ref. 1614**

**Istruzioni di montaggio**

- 1) Togliere il rivestimento sul fondo del bagagliaio ed i rivestimenti dei passaruota. Sganciare la marmitta, smontare le ruote posteriori e smontare il paraurti.
- 2) Togliere il rivestimento bituminoso sulle longherine del telaio, posizionare la piastra (1) sul lato sinistro sul lato inferiore della longherina in modo che il foro più grande sulla piastra corrisponda al foro più grande della longherina, forare i punti (A) verticalmente fino all'interno del vano bagagli con punta  $\varnothing 10,5\text{mm}$ . Stessa cosa con la piastra (2) sul lato destro. Allargare i fori a  $\varnothing 20\text{mm}$  ed inserirvi i distanziali dall'interno del vano bagagli. Imbullonare il tutto, ma senza serrare
- 3) Posizionare la struttura di traino con i punti (B) tra le due piastre, imbullonare ma senza serrare.
- 4) Posizionare le piastre (5) a sinistra e (6) a destra sul lato esterno delle piastre (1) e (2), imbullonare ma senza serrare. I punti (D) sono ora sul lato inferiore della longherina del telaio (la piastra non deve toccare il serbatoio di benzina sul lato sinistro). Forare in (D) di traverso sulle longherine a  $\varnothing 10,5\text{mm}$ , allargare a  $\varnothing 20\text{mm}$ , dal lato esterno ed inserire i distanziali (7) dall'esterno imbullonare e serrare il tutto. Vedi coppia di serraggio
- 5) Imbullonare il gancio sfilabile, l'anello di sicurezza, il supporto della presa elettrica. (vedi coppia di serraggio)
- 6) Rimontare le ruote posteriori, la marmitta, il paraurti, i rivestimenti.

Bulloni DIN931/DIN933/DIN7991 Qualità 8.8

Coppia di serraggio

M6 = 10.8Nm ; M8 = 25.5Nm ; M10 = 52.0Nm

M12 = 88.3Nm ; M14 = 137 Nm ; M16 = 211 Nm M22 = 265 Nm



## DICHIARAZIONE DI CORRETTO MONTAGGIO

La sottoscritta ditta dichiara di aver montato in maniera corretta il dispositivo di traino di cui sotto, **seguendo le prescrizioni del costruttore del veicolo e del costruttore del dispositivo.**

Costruttore	<b>GDW nv</b>
Tipo	<b>1614</b>
Approvazione	<b>E6*94/20*0640*00</b>
Su autoveicolo	<b>Daihatsu Materia</b>
Targa	.....

Dichiara inoltre di aver consegnato all'utilizzatore del veicolo le istruzioni d'uso, contenenti i dati significativi del gancio e **di averlo ragguagliato** sull'uso dello stesso per quanto riguarda lo smontaggio ed il montaggio del terminale del gancio stesso e **sull'obbligo di smontare il terminale di traino quando non si traina** e aver apposto l'adesivo indicante il carico max sulla sfera come da schema sotto riportato.

**Timbro e firma dell'installatore**

Data .....

Massa Rimorchiabile	<b>Vedere carta circolazione del veicolo.</b>
Larghezza Massima Rimorchiabile	<b>2,40 m</b>
Carico Massimo Verticale sulla Sfera	<b>50 kg</b>

### NOTA ESPLICATIVA

Per facilitare il controllo della compatibilità del dispositivo di traino sul veicolo, è opportuno confrontare le masse riportate sulla carta di circolazione del veicolo con le masse di riferimento sotto riportate (**T** ed **R**):

dove **T** = Massa complessiva del veicolo in kg;  
dove **R** = Massa rimorchiabile del veicolo in kg.

Massa complessiva del veicolo, desunta dalla carta di circolazione in kg.....  
(deve essere inferiore od uguale a quella di riferimento **T = 1950 kg**)

**Massa rimorchiabile del veicolo, desunta dalla carta di circolazione in kg .....**

**(deve essere inferiore od uguale a quella di riferimento R= 1000 kg )**

Se tali condizioni sono verificate il dispositivo **è installabile.**

Se tali condizioni non si verificano, si deve procedere al seguente calcolo:

$$D = \frac{T \times R}{T + R} \times 0,00981 = \dots\dots\dots \text{ kN}$$

Se **D** risulta inferiore o uguale a **6,5 kN** (valore riportato sulla targhetta e sul presente documento), il dispositivo **può essere installato.**



**Daihatsu Materia**

**01/2007 - ....**

**Ref. 1614**

**BELANGRIJKE RAADGEVINGEN :**

**IN HET VOERTUIG BEWAREN**

Montage :

- Voor aanvang van de montage dient de trekhaak gecontroleerd te worden op transport schade.
- Raadpleeg aandachtig de montagehandleiding. Alle instructies dienen gevolgd te worden.
- Voor de montage moet de trekhaak eerst op het voertuig gepresenteerd worden.
- Bij het boren van gaten, controleren dat aanwezige bekabelingen niet beschadigd kunnen worden. Verwijder antitreun of bitumenlaag. Geboorde gaten en carrosserie onderdelen met corrosiewerende verf behandelen.
- Als het voertuig geen standaard bumpers heeft (speciale serie, sportuitvoeringen, Tuning parts ...), dient de uitsparingsmal gecontroleerd te worden. Neem bij twijfel contact op met GDW.

Garantie :

- De aangegeven Max. trekmassa, "D" en "S" waarde mogen niet overschreden worden.
- Na 1.000.km gebruik en ten minste 1 keer per jaar hoeft de trekhaak gecontroleerd te worden :
  - o Alle boutverbindingen controleren en bij spannen als nodig.
  - o Beschadiging aan de verf herstellen.
  - o Als de trekhaak door een externe belasting geraakt wordt moet deze vervangen worden.
  - o De interne delen van het afneembaar systeem moeten ingevet worden.

Gebruik :

- **Indien trekhaak kogel de kentekenplaat of het mistlicht geheel of gedeeltelijk bedekt MOET deze bij niet gebruik verwijderd worden.**

**RECOMMANDATIONS IMPORTANTES :**

**A CONSERVER DANS LE VEHICULE**

Montage :

- S'assurer que l'attelage n'ait pas été endommagé durant le transport. Vérifier la référence.
- Consulter attentivement la notice de pose et suivre à la lettre les instructions de montage de l'attelage.
- Présenter l'attelage sous le véhicule avant d'effectuer le montage.
- Si des forages sont nécessaires, s'assurer de l'absence de câbles électriques, de freinage ou autres. Enlever les restes de forage et traiter les tôles ou tubes forés avec un produit anti-corrosif.
- Si le véhicule est équipé de pare-chocs non standards (séries spéciales, kits sport, tuning ...), il est impératif de consulter le service technique de GDW avant de procéder au montage.

Garantie :

- Respecter la masse tractable du véhicule ainsi que les valeurs « D » et « S » précisées dans la notice.
- L'attelage doit être contrôlé après les premiers 1.000 km d'utilisation et ensuite au moins une fois par an :
  - o Contrôler toute la visserie et resserrer si nécessaire
  - o Réparer les dommages qu'aurait subis la peinture
  - o Remplacer les pièces qui auraient été endommagées suite à un accident ou une collision
  - o Graisser les parties intérieures des attelages escamotables

Utilisation :

- **Si la rotule ou la boule est positionnée devant la plaque d'immatriculation ou le feu de brouillard, il est OBLIGATOIRE de la retirer quand elle n'est pas utilisée !**



**Daihatsu Materia**

**01/2007 - ....**

**Ref. 1614**

**GENERAL INSTRUCTIONS:**

**MUST BE KEPT IN THE VEHICLE**

**Fitting :**

- Make sure that the tow bar has not been damaged during transport and it is the right reference for the vehicle.
- Read the fitting instruction before starting and follow them very precisely during the fitting.
- Present the tow bar under the car first to check if all points are right.
- If holes have to be drilled, check that no wires can be damaged, remove all soundproofing material, clean and protect the drilled holes with an anticorrosive product.
- If the vehicle is equipped with special bumpers (sport or tuning parts...) first contact the technical service of GDW to be sure that the tow bar can be fitted.

**Guarantee :**

- The indicated towing weight, "D" and "S" values may not be exceeded
- The tow bar has to be checked after 1.000 km and every year :
  - o All bolts should be checked and retightened if necessary
  - o Repair any damage to the paint finish
  - o Replace any damaged components
  - o Parts of the detachable tow bars must be kept well greased.

**Use :**

- **If the towing ball covers the number plate or the fog light, it must always be removed when no trailer is used.**

**WICHTIGE RATSCHLÄGE :**

**IM FAHRZEUG BEWAHREN**

**Montage :**

- Vor Anfang der Montage muss die Anhängerkupplung auf Transportschäden kontrolliert werden.
- Aufmerksam die Anbauanleitung zu Rate ziehen. Alle Anweisungen sollen beachtet werden.
- Erst die Anhängerkupplung und das Fahrzeug kontrollieren, danach montieren
- Vor dem Bohren der Löcher prüfen, ob anwesende Kabel nicht beschädigt werden können. Dröhnschutz und Unterbodenschutz entfernen. Gebohrte Löcher und Karosserieunterteile mit einer korrosionsfesten Farbe behandeln.
- Falls das Fahrzeug keine Standardstoßstangen hat (spezielle Serie, Sportausführungen, Tuning ...), muss die Aussparung nachgeprüft werden. Im Zweifelsfall, GDW kontaktieren.

**Garantie :**

- Die angegeben max. Anhängelast, "D" und "S" Wert, darf nicht überschritten werden.
- Nach 1.000 Km gebrauch und wenigstens 1 mal pro Jahr muss die Anhängerkupplung nachgeprüft werden :
  - o Alle Bolzenverbindungen nachprüfen und nachziehen falls nötig.
  - o Beschädigung an der Farbe wiederherstellen.
  - o Falls die Anhängerkupplung durch eine extreme Belastung beschädigt wurde, muss diese ersetzt werden.
  - o Das innere Teil vom abnehmbaren System einfetten.

**Gebrauch :**

- **Falls die Kugel von der Anhängerkupplung das Kennzeichen oder den Nebelscheinwerfer ganz oder zum Teil verdeckt, muss diese bei Nichtgebrauch entfernt werden.**



**Daihatsu Matera**

**01/2007 - ....**

**Ref. 1614**

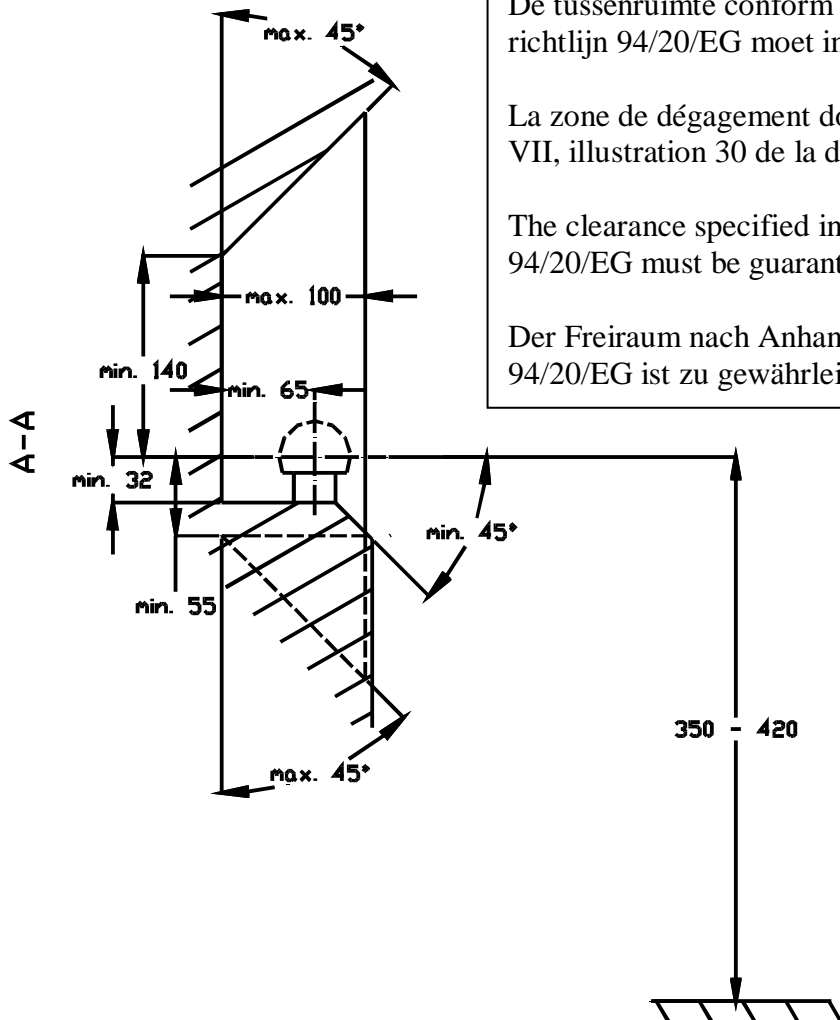

De tussenruimte conform supplement VII, afbeelding 30 van de richtlijn 94/20/EG moet in acht worden genomen.

La zone de dégagement doit être garantie conformément à l'annexe VII, illustration 30 de la directive 94/20/CE.

The clearance specified in appendix VII, diagram 30 of guideline 94/20/EG must be guaranteed.

Der Freiraum nach Anhang VII, Abbildung 30 der Richtlinie 94/20/EG ist zu gewährleisten

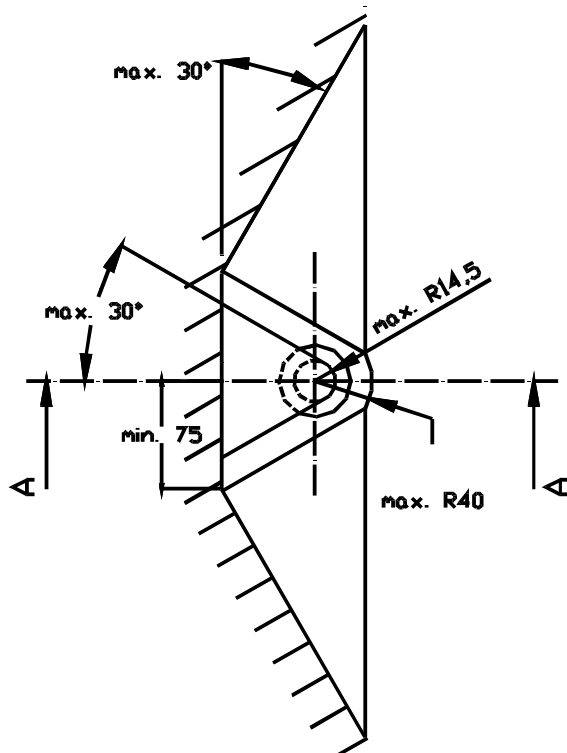

Bij toelaatbaar totaal gewicht van het voertuig

Pour poids total en charge autorisé du véhicule

At laden weight of the vehicle

Bei zulässigem Gesamtgewicht des Fahrzeuges